



OP019



BZ03

REFRIGERATOR - FREEZER OWNER'S MANUAL

PLEASE
READ THIS OWNER'S MANUAL THOROUGHLY
BEFORE OPERATING AND KEEP IT HANDY FOR
REFERENCE AT ALL TIMES.

ХОЛОДИЛЬНИК С МОРОЗИЛЬНЫМ ОТДЕЛЕНИЕМ ИНСТРУКЦИЯ ПО ЭКСПЛУАТАЦИИ

ПЕРЕД ВКЛЮЧЕНИЕМ ХОЛОДИЛЬНИКА
ВНИМАТЕЛЬНО ПРОИЧТАЙТЕ ДАННУЮ
ИНСТРУКЦИЮ И ВСЕГДА ДЕРЖИТЕ ЕЁ ПОД РУКОЙ

Содержание

Введение	Регистрация	36
	Требования безопасности	36
	Основные части холодильника	47
Установка	Установка	50
	Подключение	50
Порядок работы	Регулировка температуры	51
	• Холодильное отделение	51
	• Морозильное отделение	51
	Функция	53
	• Глубокая заморозка	53
	• Отпуск	53
	• Замок	54
	• Самодиагностика	54
	Приготовление льда	54
	Размораживание	54
	Дозатор воды	55
Рекомендации по хранению продуктов	Хранение продуктов	57
	Общие сведения	58
	Замена лампы	58
Уход и обслуживание	Уборка и чистка	59
	Возможные неисправности и методы их устранения	61
Возможные неисправности и методы их устранения	Меры предосторожности	63
	Процедура перевешивания двери	63

Срок службы данного товара - 7 лет со дня передачи товара потребителю.

Введение

Регистрация

Модель и серийные номера холодильника указаны на тыльной стороне изделия. Этот номер для каждого холодильника индивидуален и не повторяется на других изделиях.

Заполните приведенную ниже таблицу и храните эту инструкцию как свидетельство о покупке. Прикрепите к ней чек.

Дата покупки	:	_____
Торговая фирма	:	_____
Адрес фирмы	:	_____
Телефон фирмы	:	_____
Модель	:	_____
Серийный номер	:	_____

Требования безопасности

ОСНОВНЫЕ ПРАВИЛА ТЕХНИКИ БЕЗОПАСНОСТИ

В настоящем руководстве содержатся важные сведения по технике безопасности. Всегда читайте и соблюдайте все указания по технике безопасности.

 Это символ, предупреждающий об опасности. Он привлекает ваше внимание к сообщениям об опасности и предупреждает об источниках опасности, которые могут привести к смерти или травмировать вас или других лиц, либо стать причиной поломки изделия. Все предупреждения об опасности сопровождаются символом, предупреждающим об опасности и словом ОПАСНОСТЬ, ПРЕДУПРЕЖДЕНИЕ или ВНИМАНИЕ. Эти слова означают:

 **ОПАСНОСТЬ** Несоблюдение инструкций может привести к смерти или серьезной травме.

 **ПРЕДУПРЕЖДЕНИЕ** Несоблюдение инструкций может привести к смерти или серьезной травме.

 **ВНИМАНИЕ** Указывает на угрозу опасной ситуации, которая, в случае наступления, может привести к незначительной травме или травме средней тяжести, либо лишь к поломке изделия.

Все сообщения об опасности определяют источник опасности, сообщают вам о том, как можно снизить риск получить травму, а также о том, что может произойти при несоблюдении инструкций.

Требования безопасности

▲ ПРЕДУПРЕЖДЕНИЕ

Чтобы снизить риск пожара, поражения электрическим током или травм, при пользовании прибором, следует соблюдать основные правила техники безопасности, включая следующее. Перед использованием устройства, прочтите Инструкцию.

1. При подключении к источнику питания

Следует использовать только отдельную розетку.

- Подключение нескольких приборов к одной розетке может привести к возгоранию.
- Прерыватель утечки тока может повредить продукты, а раздаточное устройство может протечь.

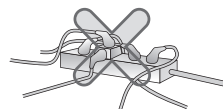

Не допускайте, чтобы вилка сетевого шнура была направлена вверх или была прижата к задней стенке холодильника.

Это может привести к попаданию воды на вилку, либо вилка может быть повреждена, что в свою очередь может стать причиной пожара или поражения электрическим током.

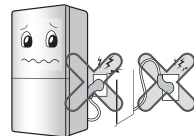

Не допускайте перегибания сетевого шнура и пережимания тяжелым предметом – это может привести к повреждению шнура.

Поврежденный сетевой шнур может стать причиной пожара или поражения электрическим током.



Не удлиняйте и не изменяйте длину вилки сетевого шнура.

Это может привести к поражению электрическим током или возгоранию в результате повреждения сетевого шнура или других приборов.



При чистке, обслуживании или замене внутренней лампы холодильника извлеките вилку из розетки.

- В противном случае это может привести к поражению электрическим током или травме.
- При замене внутренней лампы холодильника, проверьте, чтобы резиновое кольцо, установленное в разъем для предотвращения возникновения искры, оставалось на месте.



Требования безопасности

Не извлекайте сетевой шнур и не прикасайтесь к вилке мокрыми руками.

- Это может привести к поражению электрическим током или травме.

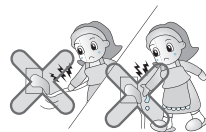

Удалите воду или пыль из вилки и вставьте на место, при этом концы штырей должны быть плотно подключены.

Пыль, вода или неустойчивое соединение может привести к возгоранию или поражению электрическим током.

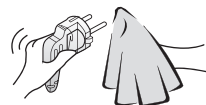

Проверьте наличие заземления.

Неправильное заземление может привести к пробое и поражению электрическим током.



Когда сетевой шнур или вилка повреждены, либо корпус розетки поврежден, не пользуйтесь ими.

Это может привести к поражению электрическим током, короткому замыканию и возгоранию.

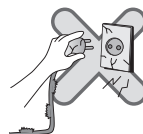

2. При пользовании холодильником

Не ставьте тяжелые или опасные предметы (емкость с жидкостью) на холодильник.

Предмет может упасть и привести к травме, возгоранию или поражению электрическим током при открытии или закрытии двери.



Не держитесь за дверь, полки, расположенные в двери, «домашний бар» морозильной камеры или холодильного отсека.

Это может привести к падению холодильника или повреждению рук. В особенности не позволяйте делать это детям.



Требования безопасности

Не устанавливайте холодильник во влажном месте, либо в месте куда может попасть вода или дождь.

Повреждение изоляции электродеталей может привести к утечке электрического тока.

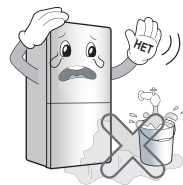

Не пользуйтесь и не держите рядом с холодильником горючие материалы: эфир, бензин, спирт, лекарства, сжиженный газ, спрей или косметику.

Это может привести к взрыву или пожару.



Не ставьте зажженную свечу в холодильник в целях освежения воздуха.

Это может привести к взрыву или возгоранию.



Не держите медикаменты или материалы для исследований в холодильнике.

При хранении материала, требующего жесткого температурного режима, материал может быть поврежден или может произойти неожиданная реакция и привести к риску.



Не пользуйтесь горючим спреем рядом с холодильником.

Это может привести к пожару.

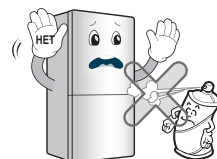

Требования безопасности

Не располагайте вблизи нагревательных приборов.

Это может привести к пожару.

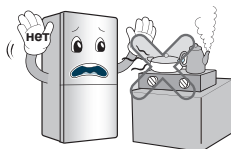

Не ставьте вазы с цветами, чашки, косметику, медикаменты или какие-либо емкости с водой на холодильник.

В результате падения эти предметы могут привести к пожару, поражению электрическим током или травме.



Если холодильник попал в воду, пользуйтесь им только после проверки.

В противном случае это может привести к поражению электрическим током или пожару.

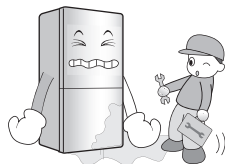

При утечке газа не прикасайтесь к холодильнику или источнику выхода и немедленно проветрите помещение.

- Вспышка от искры может привести к пожару или ожогам.
- Поскольку в этом холодильнике в качестве безопасного для окружающей среды хладагента используется природный газ (изобутан R600a), то даже его незначительное количество (80~90 г) является горючим. Если газ вытек в результате серьезного повреждения, полученного при транспортировке, установке или эксплуатации холодильника, любая искра может привести к пожару или возгоранию.

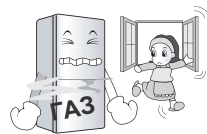

Не распыляйте воду внутри или снаружи холодильника и не чистите холодильник бензином или растворителем.

Повреждение изоляции электродеталей может привести к утечке электрического тока.

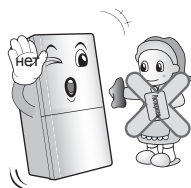

Требования безопасности

Если вы почувствуете странный запах или увидите, что из холодильника идет дым, немедленно выньте вилку из розетки и обратитесь в центр по техническому обслуживанию.

Это может стать причиной пожара.



Не позволяйте кому-либо, кроме квалифицированного специалиста, проводить разборку, ремонт или замену холодильника.

Это может привести к травме, поражению электрическим током или пожару.

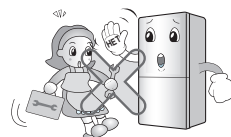

Используйте холодильник только в бытовых целях (не храните в нем медикаменты, материалы для опытов, не используйте холодильник на корабле и т. д.).

Это может привести к неожиданному риску, например возгоранию, поражению электрическим током, повреждению содержимого или химической реакции.

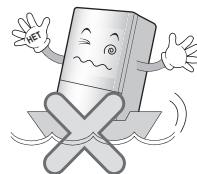

При утилизации холодильника, снимите с двери магнитные уплотнители.

В противном случае можно случайно запереть в холодильнике детей.



Устанавливайте холодильник на твердом и ровном полу.

Установка холодильника на неровной поверхности может привести к смертельному исходу в результате падения холодильника при открытии или закрытии двери.

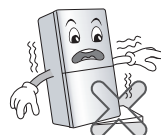

Требования безопасности

Не подставляйте руки или посторонние предметы в выходное отверстие воздуха, корпус или днище холодильника, жаропрочную решетку (выходное отверстие) на задней стенке.

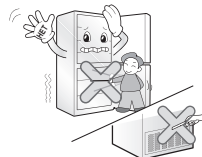

Это может привести к поражению электрическим током или травме.

Если вы хотите утилизировать холодильник, обратитесь в специализированную службу.

Если вы хотите утилизировать крупногабаритный бытовой мусор, например бытовые электроприборы и мебель, вам лучше обратиться в местную специализированную службу.



⚠ ВНИМАНИЕ

Несоблюдение данного указания может привести к травме, повреждению дома или мебели. Пожалуйста, будьте осторожны.

Не прикасайтесь к продуктам или контейнерам, находящимся в морозильной камере, мокрыми руками.



Это может привести к обморожению.

При повторном включении вилки в розетку подождите 5 минут или более.

В противном случае может произойти отказ в работе морозильной камеры.



Не ставьте бутылки в морозильную камеру.

При замерзании содержимого, бутылка может расколоться и стать причиной травмы.



Извлекайте вилку из розетки держась за вилку, а не за конец шнура.

Это может привести к поражению электрическим током или короткому замыканию и пожару.



Требования безопасности

Не просовывайте руки под днище холодильника.

Металлические кромки днища могут привести к травме.



Перемещайте холодильник за ручку, расположенную у днища спереди и сзади сверху.

В противном случае руки могут соскользнуть, что станет причиной травмы.

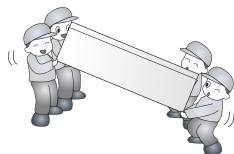

Открытие или закрытие двери холодильника может травмировать лиц, стоящих рядом, пожалуйста, будьте осторожны.

При открытии или закрытии двери может произойти захват руки или ноги, либо угол может причинить травму ребенку.



Не помещайте в холодильник живых животных.

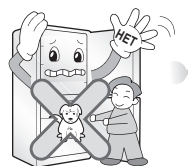

Предупреждения

Требования безопасности

ПРЕДУПРЕЖДЕНИЕ

- **Перед началом использования холодильника необходимо его установить и подключить в соответствии с данной инструкцией.**
- **Запрещается выключать холодильник за сетевой шнур.** Всегда прочно вставляйте вилку в розетку и аккуратно вынимайте ее.
- **При перемещении холодильника следите за тем, чтобы не пережать или не повредить сетевой шнур.**
- После включения холодильника не касайтесь руками, в особенности влажными или мокрыми, холодных поверхностей морозильной камеры, поскольку кожа может к ним примерзнуть.
- Перед мытьем холодильника выньте вилку из розетки.
Не повреждайте, не скручивайте и не дергайте шнур питания, поскольку это может привести к пожару или поражению электричеством.
Не помещайте в морозильную камеру стеклянную посуду, так как она может лопнуть, когда ее содержимое замерзнет.
- **Не брызгайте водой на наружные поверхности и внутри холодильника.**
Это грозит взрывом или пожаром.
- **Не вставляйте вилку в розетку влажными руками.**
Это грозит поражением электричеством.
- **Не ставьте на изделие сосуды с водой.**
Если вода прольется, может возникнуть опасность пожара или поражения электрическим током вследствие повреждения изоляции токонесущих деталей.
- **Не устанавливайте холодильник во влажных местах, где на него могут попасть брызги воды.**
Это может повредить изоляцию токоведущих деталей и привести к поражению электричеством.

Требования безопасности

- **Не разбирайте, не ремонтируйте и не вносите изменения в конструкцию изделия.**

Это может привести к пожару или неполадкам в работе, грозящим травмой.

- **Перед заменой лампы внутреннего освещения холодильника выньте вилку из розетки.**
несоблюдение грозит поражением электрическим током.

Это может вызвать поражение электрическим током или возгорание.



Во избежание перегрузки по возможности включайте холодильник в отдельную розетку, иначе он вместе с другими осветительными или электроприборами может вызвать перегрузку сети.

Вилка холодильника с морозильным отделением должна быть установлена так, чтобы в случае непредвиденных обстоятельств до неё можно было легко дотянуться и вынуть её из розетки.

Если шнур питания поврежден, замена должна производиться производителем, сервисным представителем производителя или иным исполнителем с необходимой подготовкой.

Возможно попадание детей в холодильник. Прежде, чем выбросить свой старый холодильник или морозильную камеру: Снимите все дверцы. Оставьте полки в холодильнике, чтобы затруднить детям доступ в холодильник.

Не храните и не используйте в непосредственной близости от холодильника бензин и другие легковоспламеняющиеся вещества.

Заземление снижает риск поражения электричеством при замыкании, отводя ток через дополнительный провод. Чтобы избежать возможного поражения электричеством, холодильник необходимо заземлить. Неправильное использование разъема заземления может вызвать поражение электричеством. Если вы сомневаетесь, правильно ли выполнено заземление, или если что-то в инструкциях по заземлению осталось неясным, проконсультируйтесь с электриком или специалистом центра обслуживания.

Нельзя менять или удлинять шнур электропитания

Использовать отдельную розетку

Чтобы быстро вынуть вилку из розетки

Замена шнура питания

⚠ ОПАСНОСТЬ

Не храните

Заземление

Требования безопасности

⚠ Внимание

- ⚠ В случае встраивания изделия или установки в закрытое пространство держите вентиляционные отверстия открытыми.
- ⚠ Не применяйте для ускорения размораживания механические приспособления, если только они не рекомендованы производителем.
- ⚠ Не повреждайте охлаждающий контур.
- ⚠ Не включайте внутри отделений для продуктов электрические приборы, если только они не рекомендованы производителем.
- ⚠ Хладагент и изолирующий газ, примененные в изделии, требуют особых мер по их утилизации. При утилизации свяжитесь с представителем обслуживания или иным исполнителем с необходимой подготовкой.



Изделие содержит некоторое количество хладагента изобутан (R600a). Это высокоэкологичный природный газ, но он горюч. При транспортировке и установке изделия следует следить, чтобы ни один из элементов охлаждающего контура не был поврежден. Разбрызгивания хладагента из трубок может привести к возгоранию и к травме глаза. В случае обнаружения утечки избегайте открытого огня или потенциальных источников воспламенения. Проветрите помещение, в котором находится изделие, в течение нескольких минут.

Во избежание создания огнеопасной смеси газа и воздуха, в случае обнаружения течи в охлаждающем контуре размер помещения, в котором будет помещено изделие, зависит от количества используемого хладагента. На каждые 8 гр. хладагента R600a внутри изделия должно приходиться 1м² помещения. Количество хладагента в конкретном изделии указано на информационной табличке внутри изделия. Запрещается включать изделие, которое имеет какие-либо следы повреждений. В случае сомнений, свяжитесь с продавцом.

Требования безопасности

ВНИМАНИЕ

- Если стенная розетка плохо укреплена в стене, не вставляйте в нее вилку. В противном случае возможно поражение электрическим током или пожар.
- Запрещается выключать холодильник за шнур питания. Всегда прочно вставляйте вилку в розетку и аккуратно вынимайте ее. Иначе вы можете разъединить провода, что приведет к короткому замыканию.
- При мытье не мойте розетку влажной или мокрой тряпкой. Очищайте контакты вилки от различного рода загрязнений. Иначе есть риск поражения электрическим током.
- Не засовывайте руки под изделие. Острые края могут привести к травме.
- После отключения изделия от сети подождите не менее пяти минут, прежде чем снова включать вилку в стенную розетку. Неправильная эксплуатация может стать причиной материального ущерба.
- Если изделие не будет использоваться долгое время, выньте вилку из розетки. Любое нарушение изоляции может привести к пожару.
- Не позволяйте детям трогать или играть с панелью управления на лицевой стороне изделия.
- Хладагент и изолирующий газ, примененные в изделии, требуют особых мер по их утилизации. Перед утилизацией убедитесь, что ни одна трубка на тыльной стороне изделия не повреждена.

Основные части холодильника

модель с диспенсером

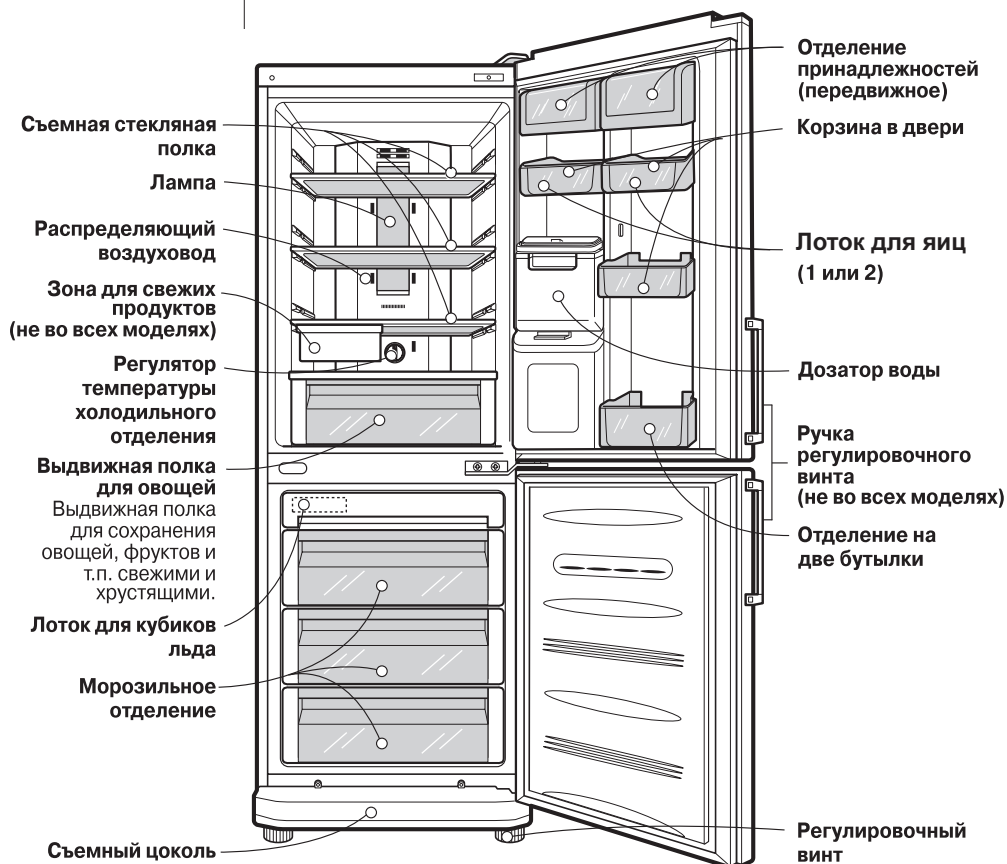

Примечание

Если некоторые названные детали отсутствуют, они, возможно, не входят в комплект поставки данной модели.

Основные части холодильника

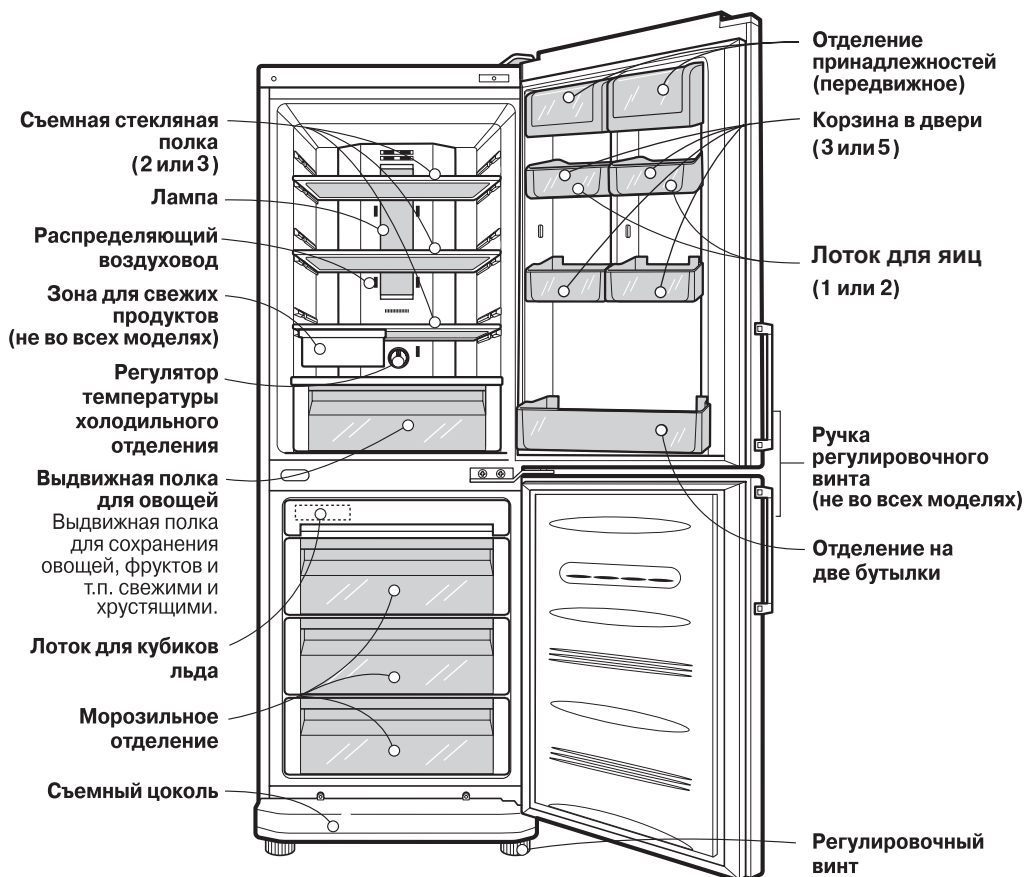

Примечание

Если некоторые названные детали отсутствуют, они, возможно, не входят в комплект поставки данной модели.

Установка

1. Выберите подходящее место. Располагайте холодильник там, где им будет удобно пользоваться.
2. Не располагайте холодильник вблизи источников тепла, влаги и в зоне прямого действия солнечных лучей.
3. Для обеспечения эффективной работы холодильника воздух вокруг него должен циркулировать свободно.
4. Чтобы исключить вибрацию, располагайте холодильник на ровной горизонтальной поверхности. При необходимости компенсируйте неровность пола с помощью регулировочных винтов. Для того, чтобы дверца закрывалась легко, холодильник должен быть слегка наклонен назад. Регулировочные винты легко вращаются при легком наклоне корпуса холодильника. Для того, чтобы приподнять холодильник, вращайте регулировочные винты по часовой стрелке (), а для того, чтобы его опустить – против часовой стрелки ().
5. Тщательно вымойте холодильник и вытрите всю пыль, образовавшуюся во время транспортировки.
6. Установите все съемные части холодильника на место (емкость для льда и т.п.). Они упакованы отдельно, для предотвращения поломки при транспортировке.
7. Вставьте вилку шнура питания в розетку. Не включайте в эту же розетку другие электроприборы.
8. Для обеспечения надлежащей циркуляции воздуха вокруг холодильной и морозильной камер необходимо оставить достаточное пространство с обеих сторон холодильника и сверху, а также минимум 2 дюйма (5 см) от задней стенки холодильника.

Подключение

При первой установке холодильника дайте ему поработать 2 – 3 часа, чтобы установить нормальную рабочую температуру, и только затем заполняйте его свежими или замороженными продуктами. Если вы выключали холодильник из розетки, подождите 5 минут, прежде чем снова включать его. Холодильник готов к работе.

Регулировка температуры

В холодильнике есть два регулятора, которые позволяют регулировать температуру в морозильном и в холодильном отделениях.

Холодильное отделение

- Сначала установите регулятор температуры (TEMP. CONTROL) в положение "4". Затем отрегулируйте температуру в холодильной камере до требуемого значения.

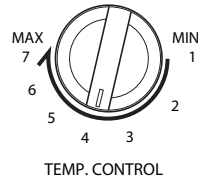

- Если вы хотите слегка повысить или понизить температуру внутри камеры, поверните ручку в направлении меток MIN или MAX соответственно.

Морозильное отделение

Индикаторная панель управления температурой

	Светодиод (88)	Светодиод (шкала)
Функции панели дисплея		
	ЖК дисплей	

- Исходная температура морозильной камеры составляет -18°C . Вы можете отрегулировать температуру камеры по своему желанию.

< Светодиод типа 88; ЖК дисплей >



< Светодиодная шкала >



- При нажатии кнопок управления температурой значения температуры морозильной камеры отображаются в следующем порядке:

Морозильная камера со светодиодными индикаторами типа 88 или ЖК дисплеем:

$-18^{\circ}\text{C} \rightarrow -19^{\circ}\text{C} \rightarrow -20^{\circ}\text{C} \rightarrow -21^{\circ}\text{C} \rightarrow -22^{\circ}\text{C} \rightarrow -23^{\circ}\text{C}$
 $\rightarrow -15^{\circ}\text{C} \rightarrow -16^{\circ}\text{C} \rightarrow -17^{\circ}\text{C}$

Морозильная камера с индикаторной светодиодной шкалой:

$-19^{\circ}\text{C} \rightarrow -21^{\circ}\text{C} \rightarrow -23^{\circ}\text{C} \rightarrow -15^{\circ}\text{C} \rightarrow -17^{\circ}\text{C}$

Примечание

Фактическая температура внутри камеры меняется в зависимости от состояния продуктов, поскольку отображаемая на панели температура является целевой, а не фактической температурой холодильника.

На начальном этапе функция замораживания работает слабо. Пожалуйста, отрегулируйте температуру как указано выше, после того, как холодильник проработает 2-3 дня.

Функция

Глубокая заморозка

- Выберите эту функцию для быстрой заморозки продуктов.
- Эта функция используется когда вы хотите быстро заморозить продукты. Нажмите кнопку 'SUPER FRZ.'; 'EXPRESS FRZ.' (Глубокая заморозка) один раз, после чего загорится соответствующий индикатор и начнется процесс быстрой заморозки.
- Действие глубокой заморозки продолжается примерно 3 часа. По завершении операции, холодильник автоматически возвращается к ранее установленному температурному режиму. Если вы хотите прекратить операцию быстрой заморозки, нажмите кнопку 'SUPER FRZ.'; 'EXPRESS FRZ.' (Глубокая заморозка) еще раз, индикатор погаснет, операция глубокой заморозки прекращается и холодильник возвращается к ранее заданному температурному режиму.

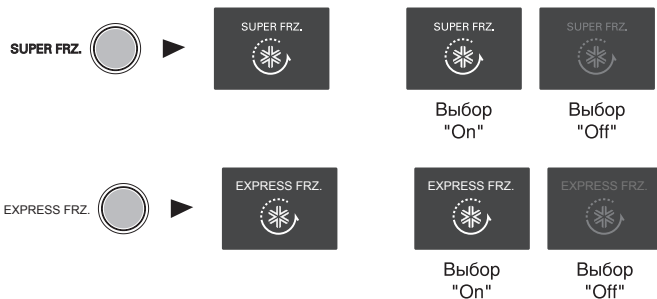

Отпуск

- Эта функция переводит холодильник в режим экономии энергии, который полезен, когда вы уезжаете на выходные, что позволяет максимально сократить потребление энергии. При нажатии кнопки 'VACATION' холодильник начинает работать в режиме экономии и загорается соответствующий индикатор. При повторном нажатии на кнопку холодильник выходит из этого режима.

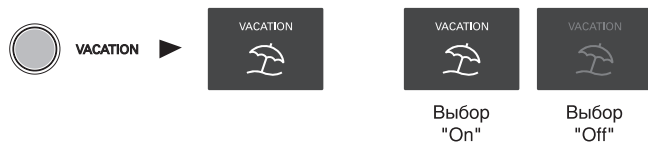

Замок

- При нажатии этой кнопки все остальные кнопки прекращают работать.
- При нажатии кнопки 'CHILD LOCK' происходит блокировка или разблокировка замка. Для блокировки или разблокировки нажмите кнопку 'CHILD LOCK' на 2 секунды.
- Когда функция замка от детей активирована, другие кнопки при нажатии не работают.



Самодиагностика

Функция позволяет диагностировать проблемы в работе холодильника. Если вам кажется, что холодильник барахлит, нажмите кнопку регулировки температуры:

- Если индикаторы загораются и гаснут полоской, холодильник исправен.
- Если индикаторы ведут себя иначе, оставьте холодильник включенным и вызовите специалиста центра обслуживания.

Приготовление льда

- Чтобы приготовить кубики льда, заполните емкость для льда водой и поместите ее в морозильное отделение.
- Если лед нужен срочно, нажмите кнопку "SUPER FRZ.", "EXPRESS FRZ."
- Чтобы вынуть кубики льда, возьмитесь за края емкости и слегка поверните их в противоположные стороны.

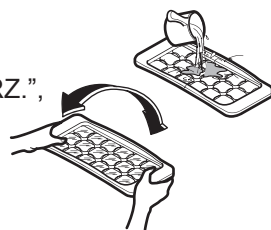

Совет:

чтобы кубики легко вынимались, предварительно полейте емкость водой из-под крана.

Размораживание

Размораживание производится автоматически. При размораживании вода стекает в поднос испарителя и автоматически испаряется.

Дозатор воды

Свойства

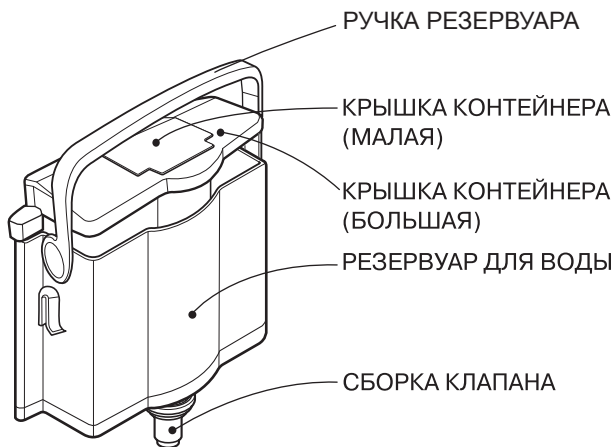
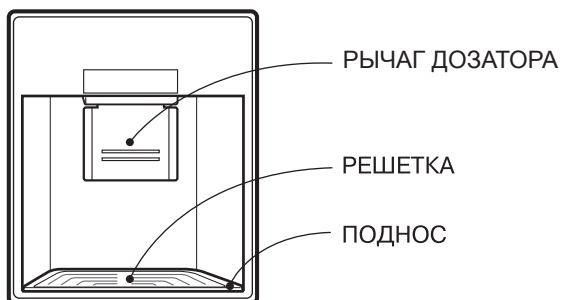

Установка

Соберите РЕЗЕРВУАР и внимательно установите ее в ОТВЕРСТИЕ В ДВЕРЦЕ.

Наполнение КОНТЕЙНЕРА ДЛЯ ВОДЫ

1. Установив контейнер для воды в ДВЕРЦУ, поверните его РУЧКУ назад, откройте МАЛУЮ КРЫШКУ и залейте воду, например, из чайника.
 - * Наливая воду, следите за индикатором наполнения на контейнере для воды.
 - * Максимальный объем составляет 4,5 литра.
2. Нажав, закройте малую крышку.
3. Налив воду, установите контейнер с ручкой до упора.

Как пользоваться резервуаром

1. Нажмите стаканом на выступ дозатора.
2. Вода льется, пока стакан нажимает на выступ дозатора.
3. Аккуратно уберите стакан, чтобы вода не пролилась.

ВНИМАНИЕ

Не наливайте в резервуар ничего, кроме воды, в том числе газированные напитки, молоко и сок. Это особенно относится к напиткам с мякотью (они могут привести к неисправности).

Хранение продуктов

- Не храните при низкой температуре продукты, которые от этого теряют качество, например, бананы или дыни.
- Всегда дожидайтесь, пока еда остынет. Никогда не ставьте в холодильник и в морозильное отделение горячую еду. Это может привести к порче других продуктов и потере электроэнергии.
- При хранении продуктов не забудьте о крышке. Это предотвратит испарение влаги, и позволит пище сохранить вкус и питательные свойства продуктов.
- Не закрывайте продуктами вентиляционные отверстия. Равномерная циркуляция холодного воздуха обеспечивает одинаковую температуру внутри холодильника.
- Не следует часто открывать дверцы холодильника. Открывание дверец ведет к попаданию в холодильник теплого воздуха, что вызывает повышение температуры.
- Чтобы облегчить регулировку температуры, не держите продукты возле рукоятки регулятора температуры.
- Не перегружайте полки на дверцах, это может привести к неплотному закрыванию дверцы.
- Не храните в морозильном отделении бутылки, потому что при замораживании они могут лопнуть.
- Нельзя повторно замораживать оттаявшие продукты. При этом они теряют вкус и питательные свойства.

Примечание

Если холодильник находится в теплом и сыром месте и его дверца часто открывается или в нем хранится много овощей, внутри него может образоваться влага, не влияющая на производительность. Удаляйте влагу сухой чистой тканью.

Общие сведения

Сбой питания

- 1-2 часа без электроэнергии не причинят продуктам никакого вреда. Постарайтесь реже открывать дверцу холодильника.

При переезде

- Извлеките все продукты и другие предметы из холодильника, и надёжно закрепите внутренние детали скотчем.
- Перед перевозкой заверните регулировочные винты до упора. Иначе они могут оцарапать пол или помешать перемещению холодильника.

Трубка для конденсата

- Трубка для конденсата установлена в передней части холодильника, а также в отделении между холодильным и морозильным отделениями. Она удаляет лишнюю влагу.
- Холодильник может нагреваться, это нормально, особенно в помещениях с высокой температурой воздуха.

Трубка для конденсата

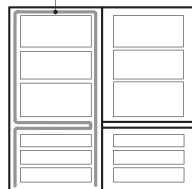

Замена лампы

1. Выньте вилку сетевого шнура из розетки.
2. Выньте полки из холодильной камеры.
3. Для снятия крышки лампы, просуньте \ominus под крышку плоскую отвертку и вытащите крышку наружу.
4. Поверните лампу против часовой стрелки.
5. Установите новую лампу и выполните операции, обратные перечисленным. Новая лампа должна иметь те же характеристики, что и замененная.



Уборка и чистка

Перед мытьем

Не забудьте выключить холодильник из розетки.

Внешние поверхности холодильника

Наружные поверхности холодильника вытирайте мягкой тканью, смоченной в горячей воде или в жидком моющем средстве. Если для мытья используется моющее средство, прополощите чистой водой и протрите сухой тканью.

Внутренние поверхности холодильника

См. выше

После уборки

Убедитесь, что шнур питания не поврежден, розетка не перегрелась и вилка плотно вставлена в розетку.

ПРЕДУПРЕЖДЕНИЕ

Не забудьте вытереть холодильник досуха после мытья.

Не применяйте абразивные материалы, бензин, керосин, растворители, соляную кислоту, кипяток, грубые щетки и другие средства, которые могут повредить детали холодильника.

Решетка и поднос

Снимите решетку, вытрите влагу, скопившуюся вокруг двери и поднос чистой тканью

Внешняя часть дозатора воды

Чистой тканью вытрите влагу с дозатора воды и выступа дозатора.

Резервуар для воды

- 1.** Поднимите контейнер для воды, нажав на крепящий его РЫЧАГ внизу, и затем удалите его.
- 2.** Удалив БОЛЬШУЮ КРЫШКУ КОНТЕЙНЕРА, вымойте и тщательно прополощите весь контейнер, используя нейтральное моющее средство.

Крышки контейнера (большая и малая)

Промойте и хорошо прополощите большую и маленькую крышки контейнера при помощи нейтрального моющего средства.

Уделите особое внимание желобку в крышке контейнера. Его удобнее мыть небольшой кисточкой.

Сборка клапана

Промойте и хорошо прополощите РЕЗЕРВУАР. Воспользуйтесь небольшой кисточкой.

Промойте ее, одновременно двигая нижнюю часть сборки. Никогда не забывайте устанавливать после мытья изолирующую резиновую прокладку, чтобы избежать утечки воды.

Прочитайте этот раздел до того, как обращаться в службу сервиса. Это может сэкономить время и деньги. В этом списке приведены наиболее распространенные ситуации, которые не являются результатом плохого качества сборки или материалов.

Неполадка

Холодильник с морозильным отделением не работает

Возможная причина

- **Вилка могла выпасть из розетки.**
Надежно вставьте вилку в розетку.
- **Возможно, отключился автоматический прерыватель в помещении.**
Проверьте автоматический прерыватель и при необходимости замените предохранитель.
- **Сбой питания.**
Проверьте наличие света в доме.

Слишком высокая температура в холодильном или морозильном отделении

- **Неправильно установлен регулятор температуры.**
См. описание регулятора температуры.
- **Холодильник расположен слишком близко к источнику тепла.**
- **Слишком часто открывалась дверца холодильника при высокой температуре воздуха в комнате.**
- **Дверца холодильника оставалась открытой в течение длительного времени.**
- **Неплотно закрыта дверца или загорожено вентиляционное отверстие морозильного отделения.**

Вибрация, дребезжание или необычный шум.

- **Поверхность, на которой установлен холодильник, возможно, неровная, или холодильник установлен ненадежно.**
Выровняйте холодильник при помощи винта регулировки высоты.
- **Посторонние предметы на задней стенке холодильника.**

Иней или кристаллы льда на замороженных продуктах

- **Возможно, дверца была закрыта неплотно, или продукты мешают ей закрыться до конца.**
- **Дверцы открываются слишком часто или на долгое время.**
- **Иней внутри упаковки - нормальное явление.**

Капли влаги на корпусе холодильника

- **Подобное обычно возникает в местах с повышенной влажностью.**
Удалите капли чистой влажной тряпкой.

Неполадка

Внутри собирается влага

Неприятный запах

Дверца закрывается неплотно

Отсутствует внутреннее освещение в холодильном и морозильном отделениях

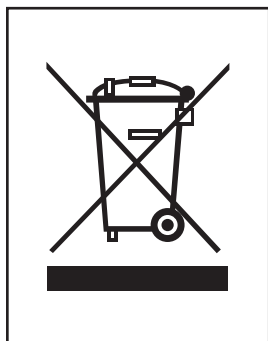

Возможная причина

- **Дверцы открываются слишком часто или на долгое время.**
- Когда влажность воздуха высока, при открывании двери холодильника внутрь попадает влага.
- Продукты, имеющие сильный запах, следует положить в плотно закрытую тару или хорошо завернуть.
- Проверьте, нет ли испортившихся продуктов.
- Требуется вымыть внутренние поверхности холодильника. См. раздел раздел «Уборка и чистка».
- **Продукты мешают закрыванию дверцы.**
Передвиньте продукты, которые мешают закрыванию дверцы.
- **Холодильник не выровнен.**
Отрегулируйте винт регулировки высоты.
- **Поверхность, на которой установлен холодильник, возможно, неровная, или холодильник установлен ненадежно.**
Немного поднимите холодильник спереди при помощи регулировочного винта.
- **Нет питания.**
- **Требуется заменить лампу.**
См. раздел «Замена лампы».

УТИЛИЗАЦИЯ СТАРОГО ОБОРУДОВАНИЯ

1. Символ на устройстве, изображающий перечеркнутое мусорное ведро на колесах, означает, что на изделие распространяется Директива 2002/96/ЕС.
2. Электрические и электронные устройства должны утилизироваться не вместе с бытовым мусором, а через специальные места, указанные правительственными или местными органами власти.
3. Правильная утилизация старого оборудования поможет предотвратить потенциально вредное воздействие на окружающую среду и здоровье человека.
4. Для получения более подробных сведений о старом оборудовании обратитесь в администрацию города, службу, занимающуюся утилизацией или в магазин, где был приобретен продукт.

Процедура перевешивания двери на противоположную сторону

Конструкцией вашего холодильника предусмотрена возможность навески дверей на противоположную сторону, чтобы их можно было открывать налево или направо в зависимости от планировки кухни.

Меры предосторожности

1. Перед навеской двери на противоположную сторону, прежде всего разгрузите холодильник от продуктов питания и извлеките из него незакрепленные аксессуары – полки и поддоны.
2. Затягивание и удаление болтов производится торцовым или накидным гаечным ключом.
3. Не укладывайте холодильник на пол. Это может вызвать проблемы.
4. Соблюдайте осторожность и не роняйте дверь по ходу разборки или сборки.

Процедура перевешивания двери

1. Чтобы снять расположенную слева ручку дверцы **1**, сначала нужно удалить колпачки **2**, а затем отвинтить винты **3** в направлении против часовой стрелки. Ручка дверцы **4** морозильной камеры снимается так же, как и ручка холодильной камеры. (При наличии скрытой ручки выполнение описанной выше процедуры не требуется).
2. Отвинтив винт **5** крышки правой верхней петли **5**, снимите крышку правой петли **5** и отключите соединительный кабель **9**. Извлеките болт **7**, крепящий верхнюю правую петлю **8**, и осторожно снимите дверцу морозильного отделения **10**.
3. Удалив левую верхнюю крышку **11** со снятой дверцы холодильной камеры **10**, осторожно снимите верхнюю крышку **12**, вытяните кабель **13** и подключите его к отверстию на левой стороне. Установите снятый ранее верхний колпачок **12** на место и закройте отверстие заглушкой **11**. Ослабьте винт **22**, расположенный под дверцей морозильника **10**, сместите ее влево относительно упора **31** и произведите соединение.
4. При помощи отвертки (+) нажмите и отделите колпачки **15** с передней крышки **14** и отвинтите винты **16** **17**, чтобы переместить кабель **13** в левое положение. После установки на место снятой ранее передней крышки **14** заверните винты **16** **17** и закройте их головки колпачком **15**, входящим в комплект поставки вместе с руководством по применению.

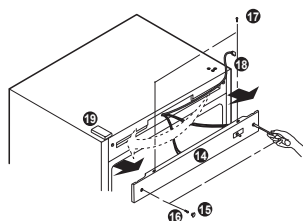
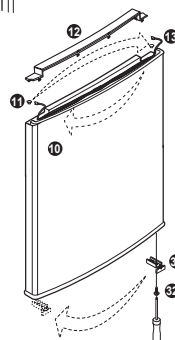
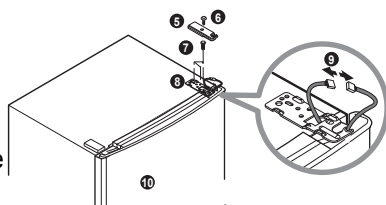
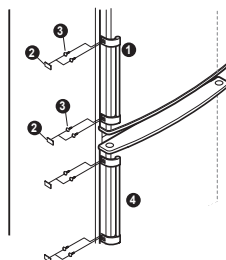

5. Ослабьте болт 20 средней петли 21, снимите среднюю петлю 21 и приподнимите дверцу морозильного отделения 30, чтобы снять ее. (При снятии дверцы холодильной камеры втулку 35 нужно снимать вместе с дверцей). Снимите крышку петли 22 и установите ее на снятую часть средней петли 21. Отвинтив винт от нижней крышки 25, колпачок крышки 26 нужно установить на правую сторону. Отвинтите штырь 29 в направлении против часовой стрелки, переместите его в отверстие на левой стороне и завинтите в направлении по часовой стрелке. Отвинтите болт 27, крепящий нижнюю петлю 23. Отвинтите винт 22, крепящий доводчик дверцы 31, на нижней стороне дверцы морозильной камеры 30, а затем с его помощью закрепите доводчик 31 к отверстию на левой стороне. После этого верхний колпачок 33 нужно переместить на правую сторону и установить его там.
6. Закрепите снятую нижнюю петлю 23 к отверстиям, расположенным на левой стороне морозильной камеры и завинтите болт 27. После закрепления нижней крышки 25 по месту совместите дверцу морозильного отделения 30 со штифтом нижней петли 23 и закрепите ее. Переверните снятую среднюю петлю 21 и пластину петли 22 и соберите их. Затем установите втулку 35 и шайбу 28 и затяните болт 20. (Завинчивать болт следует осторожно, чтобы не поцарапать декоративную крышку, расположенную поверх холодильной камеры).
7. После установки дверцы путем выравнивания отверстия для петли внизу дверцы холодильной камеры 10 и штыря средней петли 21, следует надежно закрепить дверцу к левой верхней петле 37, поставляемой в комплекте с руководством пользователя. Подключив кабель 9, завинтите болт 7 и закрепите крышку левой петли 36, поставляемой в комплекте с руководством пользователя, при помощи винтов 6. Переместите крышку петли 19 на правую сторону и установите ее.
8. Переместите снятую ручку дверцы 1 на правую сторону и закрепите ее там при помощи винтов 3 и установите колпачки 2. Переместите колпачки 35 с правой стороны на левую и установите их там. Ручка морозильной камеры 2 устанавливается так же, как ручка холодильной камеры 1.

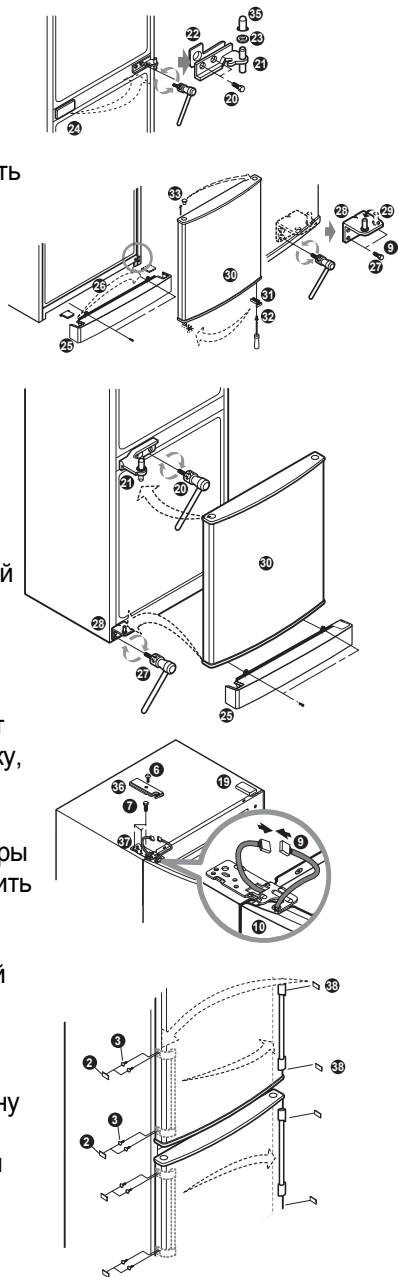

Примечание

Гарантийные обязательства не распространяются на перевешенные двери.

⚠ ВНИМАНИЕ

Извлечение/Установка полки

- Чтобы извлечь полку из холодильника сначала немного приподнимите её (1), а затем потяните на себя (2). При неправильном извлечении, возможно повреждение внутренних частей холодильника.

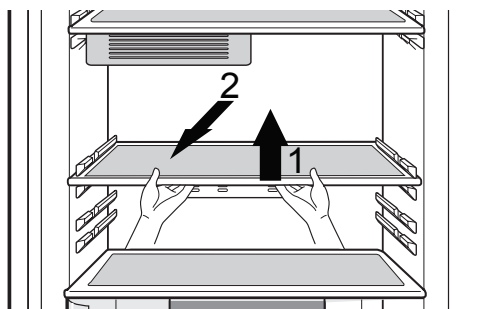

- Чтобы установить полку в холодильник действуйте аналогично: сначала приподнимите передний край полки (1), а затем задвиньте её в холодильник (2). При неправильной установке, возможно повреждение внутренних частей холодильника.

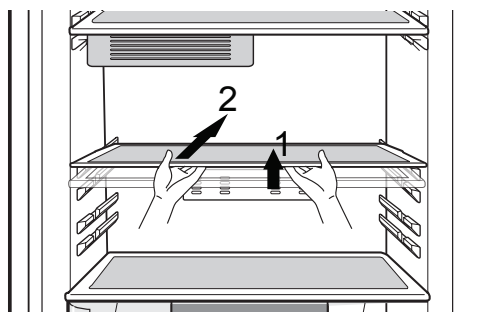

▲ ВНИМАНИЕ

В результате температурных деформаций составных частей холодильного прибора может слышаться «потрескивание», что не является дефектом и не влияет на работоспособность прибора. Характерные звуки включения терморегулятора и компрессора являются нормальными звуками, возникающими при работе электрооборудования прибора.

Хладагент, циркулирующий внутри системы охлаждения, может негромко булькать, даже если компрессор не работает. Не беспокойтесь, это совершенно нормально.

В процессе работы холодильника могут быть слышны:

- щелчки срабатывания датчика-реле температуры;
- журчание хладагента, циркулирующего по трубкам холодильной системы;
- легкие потрескивания при температурных деформациях материалов.

Данные звуки не связаны с каким-либо дефектом и носят функциональный характер.



LG Electronics Inc.

Moscow region, Ruza district, Dorohovo, Minskoe shosse, 86th km,
Factory LG Electronics RUS
<http://www.lge.com>
<http://ru.lge.com/>